

デルオート

(アルカリ単 3 乾電池仕様)
DEL-10A (立水栓)
DEL-20A (横水栓)



BLACK



WHITE



PINK



BLUE



SILVER

Color



SILVER & BLACK



PINK & WHITE



WHITE & PINK



BLUE & PINK

Bicolor



SILVER

お使いの蛇口を
自動水栓に
リノベーション

デルオートは経済的

デルオート導入による経済効果

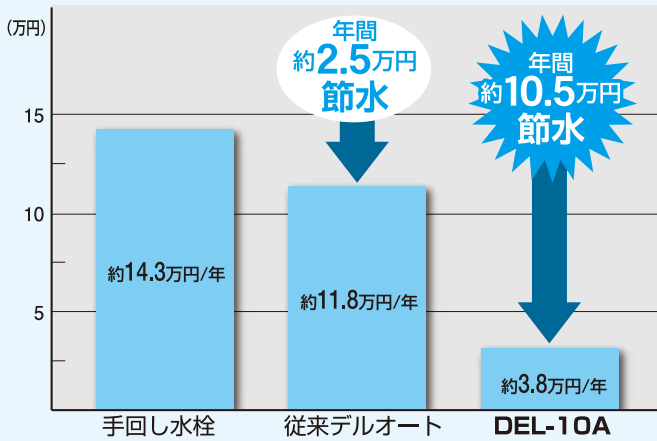

【試算条件】 従業員数100人、5回/日使用
水道料金700円/m³ 年間稼働日数260日

デルオートは衛生的

蛇口に触れる事無くご使用いただけますので、インフルエンザやノロウイルス等の感染症対策としても有効です。



デルオートは便利

固いハンドル操作に不慣れな高齢者や子供に優しく、どなたでも簡単にご使用いただけます。



取付が可能な蛇口 (抜粋)

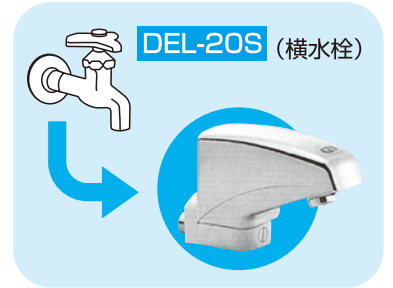
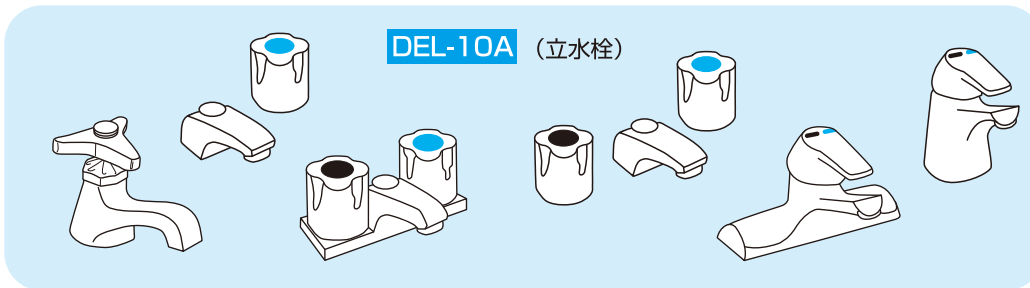

※詳しくは代理店又は、メーカーへお問い合わせ下さい。

安全に関するご注意

- ・器具に衝撃を与えないで下さい。
- ・電子機器ですから、極力水をかけないようにして下さい。
- ・本製品は屋外では使用しないで下さい。
- ・高温多湿な所では使用しないで下さい。
- ・凍結の恐れがある場所では使用しないで下さい。
- ・上水道を使用して下さい。

製品仕様

製品仕様	
製品名	デルオート
型番	DEL-10A (立水栓) ・ 20S (横水栓)
電源	アルカリ単三乾電池×4本
電池寿命	約2年 (100人/日使用の場合)
自動停止時間	1分間
電池切れ警告	赤ランプ点滅
給水圧力	0.05Mpa~0.74Mpa
使用温度	周囲0~55℃ (水温1~50℃水道水)
取付け部口径	25~38φ

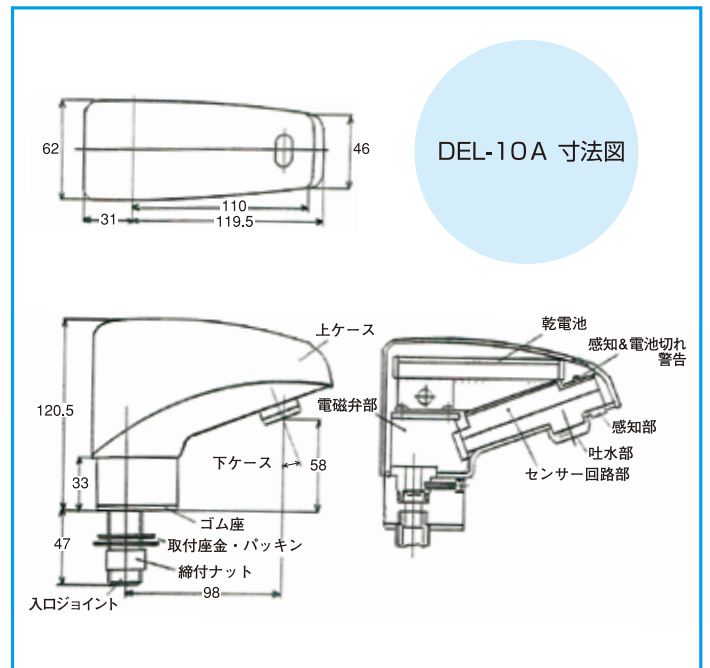

●このカタログについてのお問い合わせは…

ASAKURA

株式会社 安桜

本社 〒487-0946 愛知県犬山市東大円1-7-4
TEL<0568>67-2523・FAX<0568>67-3739
東京営業所 〒103-0025 東京都中央区日本橋茅場町三丁目3番5号
鈴木ビル2F
TEL<03>3664-0677・FAX<03>3664-0678

デルオート DEL-10A ・ 20A 電池交換方法

「使用電池:アルカリ単三乾電池×4本」

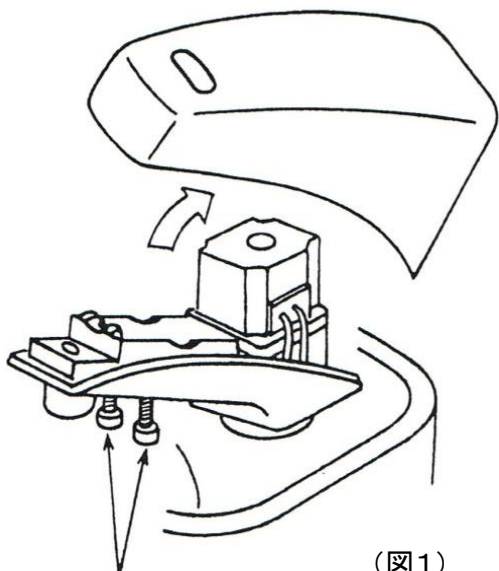

(図1)

- ① 図1の矢印で示したビスをプラスドライバーで緩め、上ケースを外します。
- ② 電池ボックス内の古い電池を抜き取ります。

- ③ 新しい電池を挿入する前にリセットの為、図2のようにドライバーで電池ボックスの端子間を短絡(ショート)させて下さい。
※リセットを行わないと、新しい電池を挿入しても、正常に動作しない場合があります。

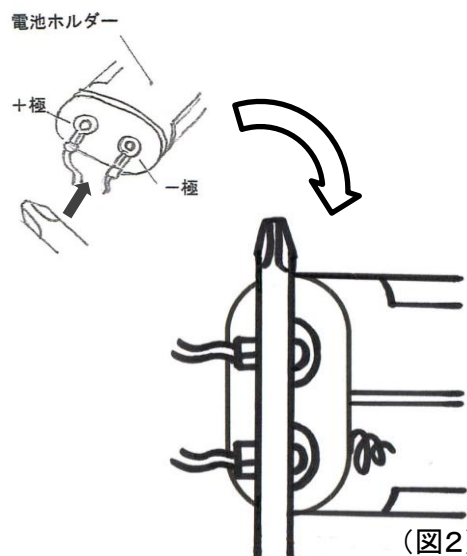

(図2)

- ④ 新しい電池を、+-の向きに注意しながら挿入し、上ケースを取り付け交換終了です。

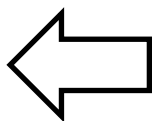

こちらのQRコードを読み取っていただくと、
電池交換方法を動画でご覧いただけます。
https://www.youtube.com/watch?v=u1AHUqC_K9c



株式会社 安 桜

TEL0568-67-2523

FAX0568-65-9176